

Vorstellung



FOLIVORA
ENERGY

efficiency excellence.

Ausgründung Technische
Universität Darmstadt

Maximilian Roth
23.01.2024



TECHNISCHE
UNIVERSITÄT
DARMSTADT





Warum

Motivation Real Estate

Regulatorik



Wirtschaftlichkeit

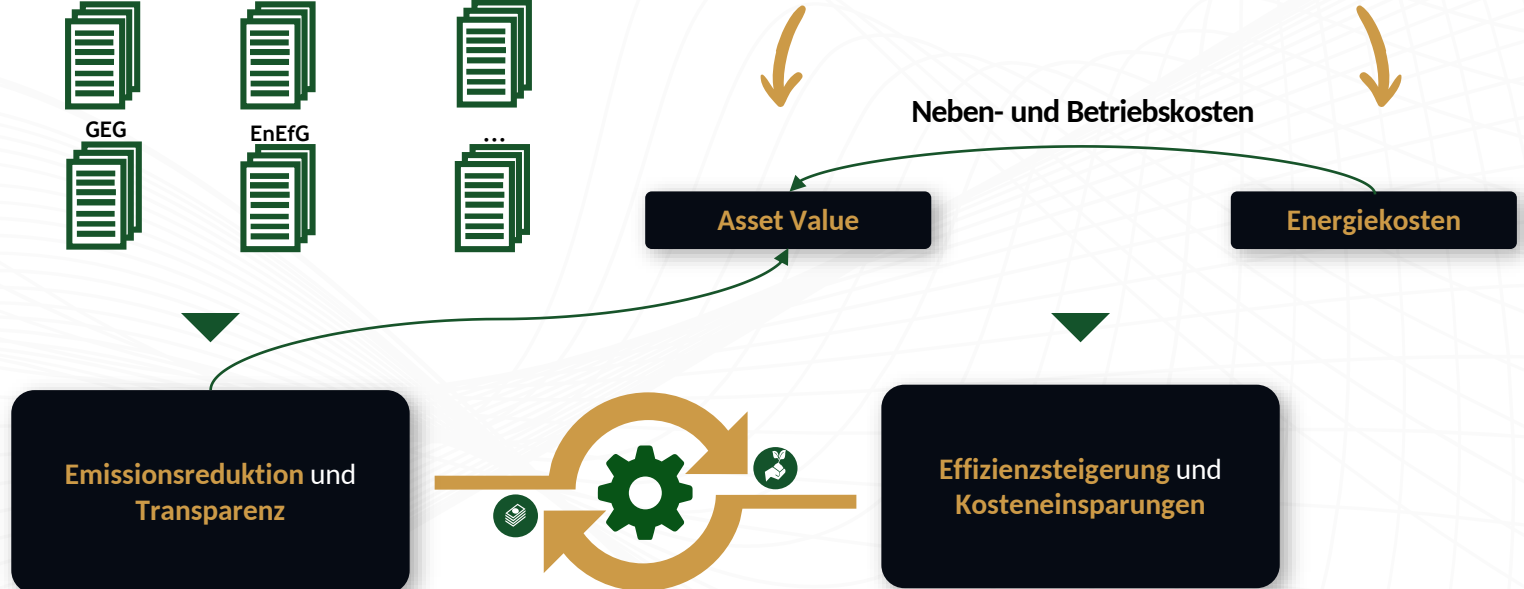



Wo

Aufbau eines Energiesystems und Akteure.

1

FOLIVORA
ENERGY



- Ganzheitlich aufeinander **abgestimmte Betriebsführung** der Anlagen
- **Vorgabe von Sollwerten** für alle Anlagen und Einheiten eines Energiesystems

2

Systemintegratoren



- Implementierung von **Steuerungs- Automatisierungs-** und Kommunikationstechnik
- Sicherstellen der **Sollwertumsetzung** der Anlagen

3

Installateure &
Messstellendienstleister



- **Installation** von Sensorik und Messstellentechnik
- Ablese- und Abrechnung**service**



Für Wen

Ein ganzheitliches, technisches Energiebetriebssystem.

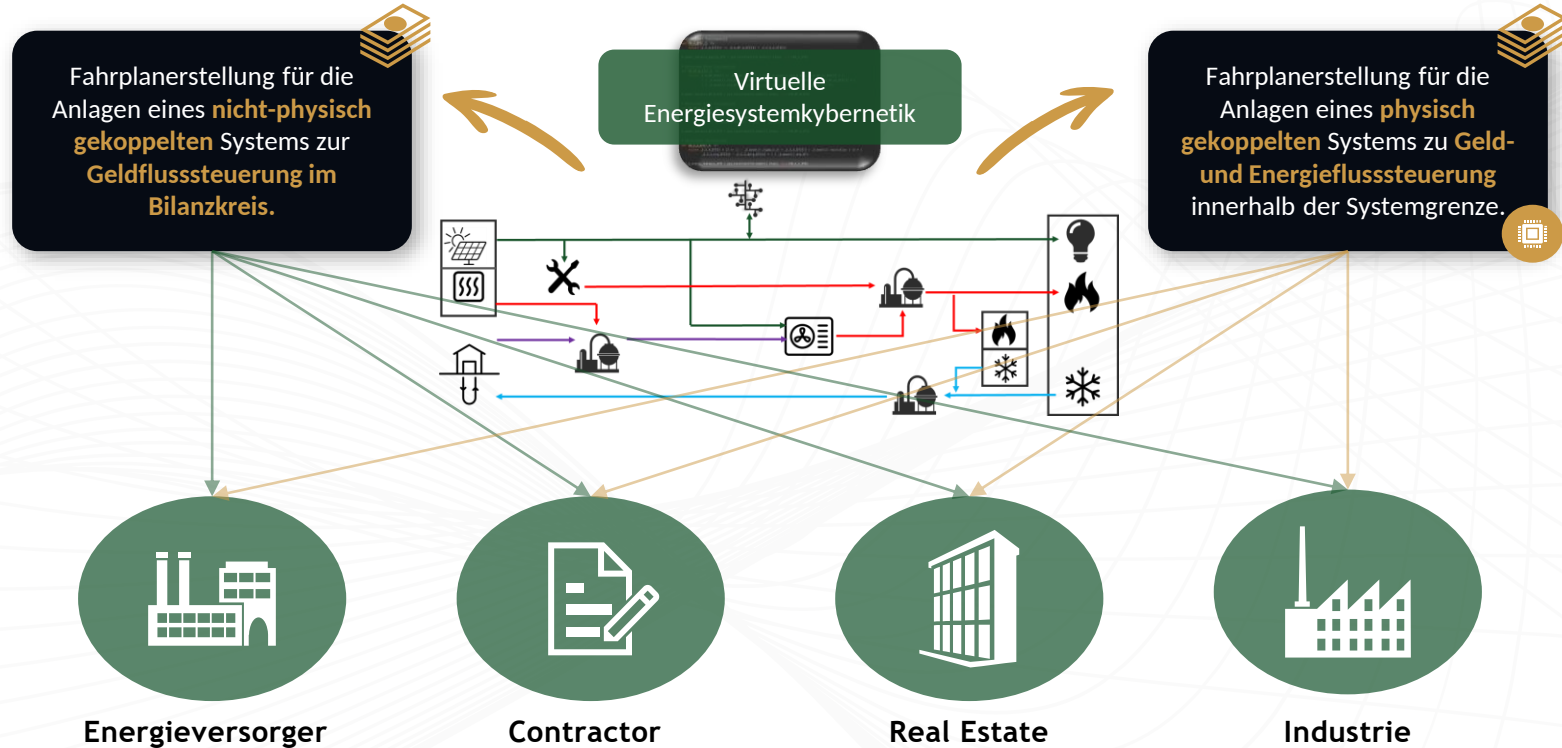



Was

Produktportfolio

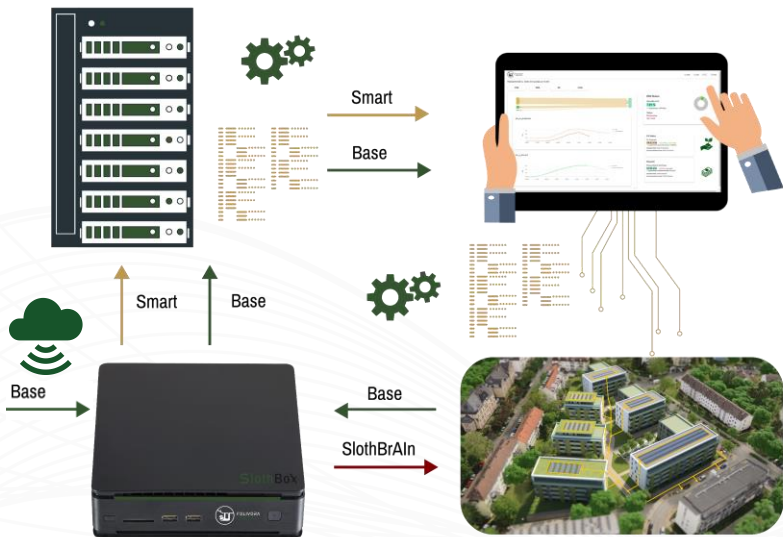

Das Energiesystem ist noch nicht auf dem notwendigen Stand? **Wir bieten die notwendigen Energy Services an**

Von unserem **Edge-Device SlothBox** werden alle verfügbaren Daten über das Energiesystem, den Energiemarkt und das Wetter eingesammelt, strukturiert in einer **Datenbank** abgelegt und auf einem für den Kunden **maßgeschneiderten Dashboard** visualisiert.

Base

Unser **Edge-Device SlothBox prognostiziert** auf Basis der eingesammelten Daten das zukünftige Systemverhalten mittels hybriden KI-Modellen und leitet mittels mathematischer Methoden die **beste Betriebsstrategie** der Anlagen ab. Voraussetzung ist das virtuelle Modell des Energiesystems.

Smart

Mit unserem ganzheitlichen **Energiebetriebssystem SlothBrAI** teilen wir nicht nur Empfehlungen mit, sondern **führen** diese auch über standardisierte Protokolle **autonom** auf den physischen Anlagensteuerungen **aus**.

SlothBrAI





Was

Serviceportfolio

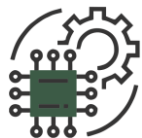

Energiesystem Konfiguration

Möchten Sie wissen, ob es sinnvoll ist, Ihr bestehendes **Energiesystem zu verändern** oder technologisch zu überholen?



Potentialanalyse

Sie sind sich nicht sicher, ob Sie in die SlothBox investieren sollen? Welche **Effizienzgewinne** würden Sie dadurch **erzielen**?



Energiesystem Dimensionierung

Sie haben sich bereits für ein Systemdesign entschieden oder konkrete Vorgaben erhalten, wollen nun aber wissen, wie das System **optimal dimensioniert** ist?



Wartung

Sie wollen sicherstellen, dass Sie immer auf dem **neuesten Stand** sind oder benötigen vielleicht **kleine Anpassungen**?

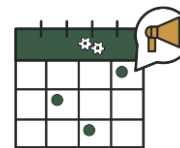

Energiesystem Betriebsplanung

Sie möchten erste Erkenntnisse darüber haben, wie Sie das Gesamtsystem betreiben und wie die **Systemkomponenten miteinander interagieren** sollen?



Readiness-Check

Möchten Sie wissen, ob die **Infrastruktur Ihres Energiesystems** auf dem neuesten Stand ist (Sensoren, Steuerungen etc.)?



Projektbeispiel





Project area 1

Plant of an automotive supplier in Spain

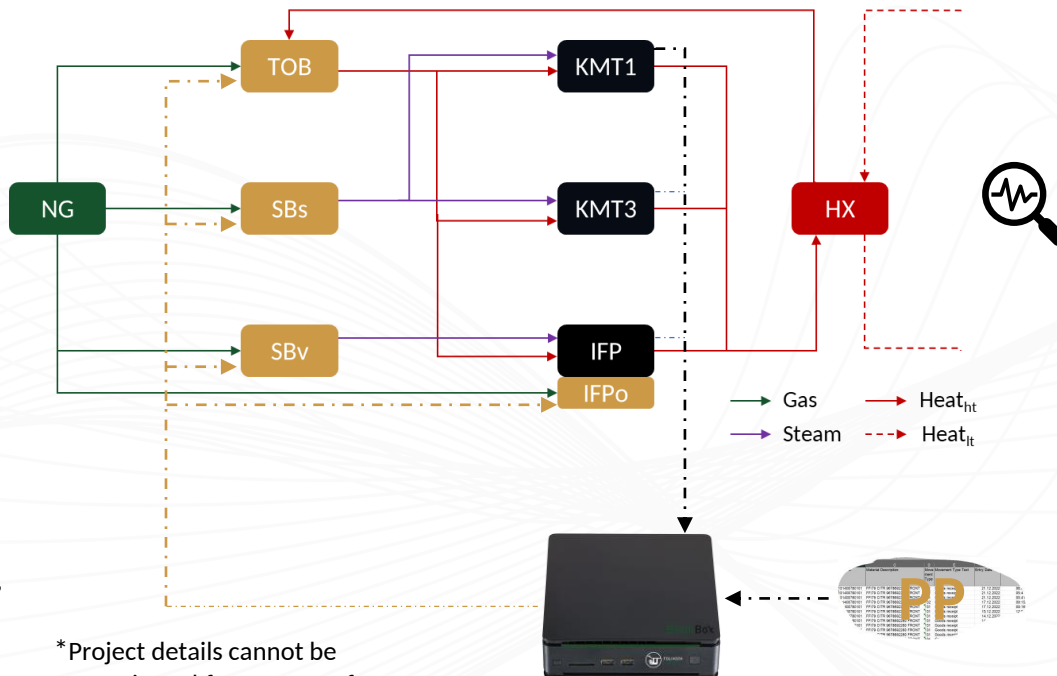

- Collecting **real-time production** and **production planning data**
- **Coupling production and energy supply** through a comprehensive control system
- **Automated setting of adapted set-points** on the boilers (e.g. hourly)

07

*Project details cannot be communicated for reasons of confidentiality





Projektmodell





Unternehmen im Überblick

Unternehmensstruktur und Projektmodell

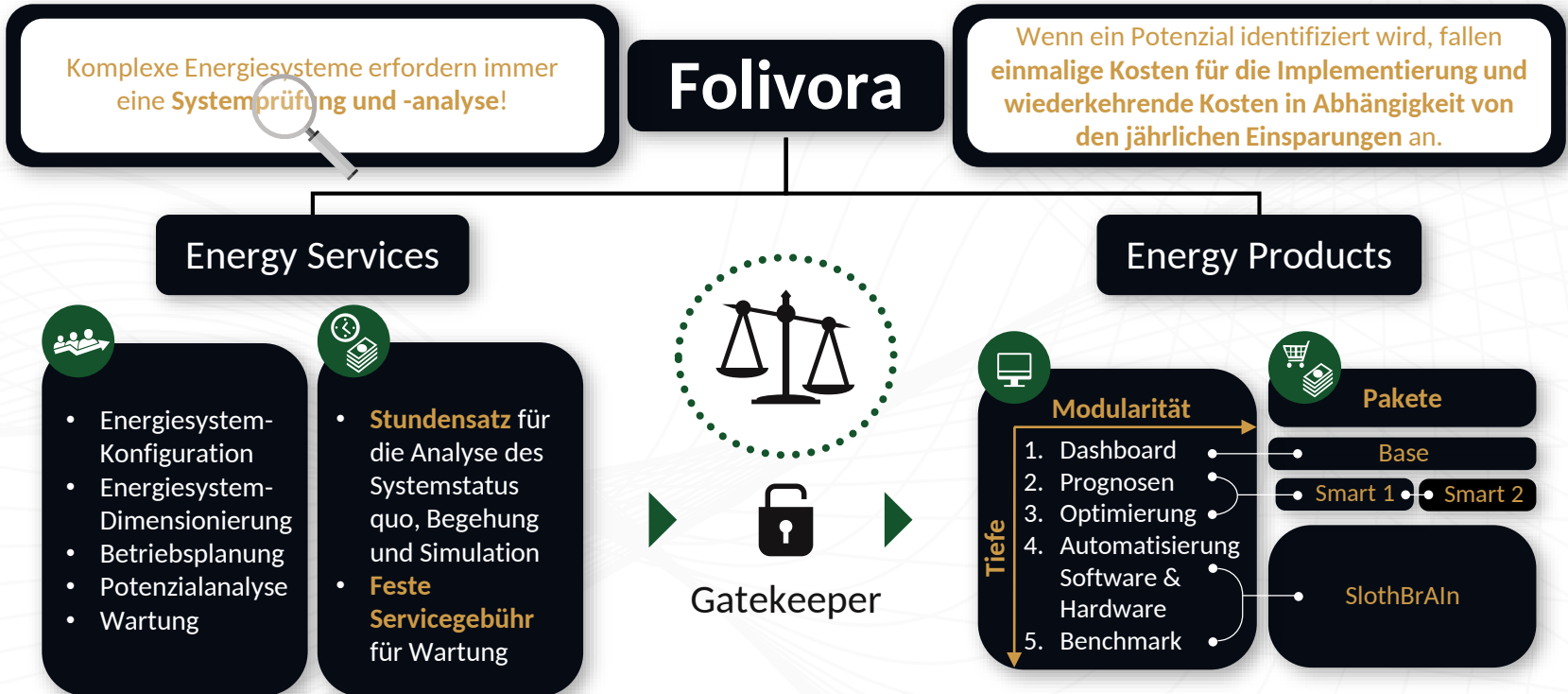



VIELEN DANK FÜR DIE AUFMERKSAMKEIT

Fragen? Kontaktieren Sie uns!



roth@folivoraenergy.com



+49 176 41494159



avemarie@folivoraenergy.com



+49 157 86007325

